

# ТЕХНИЧЕСКИЙ КАТАЛОГ

## РАДИАТОРЫ ДЛЯ ВАННЫХ КОМНАТ

PURMO 05/2018





PART OF THE **RETTIG**  GROUP

## ЛИДЕР НА МИРОВОМ РЫНКЕ ОБОГРЕВАТЕЛЕЙ

Бренд Purmo является собственностью концерна Rettig ICC, производящего ежегодно около 9 миллионов обогревателей, что делает концерн самым крупным производителем систем отопления в мире. Под маркой Purmo в Польше продаются следующие типы обогревателей: панельные, декоративные, для ванных комнат, канальные, колонные и электрические, а также системы поверхностного и радиаторного отопления. Компания Rettig ICC

имеет свои производственные предприятия в 15 странах Европы и экспортирует свою продукцию в 50 стран во всем мире. На предприятиях концерна занято свыше 4000 высококвалифицированных и опытных специалистов. Свою сильную и стабильную рыночную позицию концерн завоевал благодаря неустанной заботе о качестве и инновационности предлагаемых им решений. Самое крупное предприятие концерна Rettig ICC находится в городе Рыбник.

## радиаторы для ванных комнат

обзор типов .....4

	Santorini, Santorini A..... 8
	Santorini C..... 10
	Kea ..... 12
	Ratea..... 14
	Imia ..... 16
	Mauritius..... 18
	Java ..... 20
	Muna ..... 22
	Flores CH ..... 24
	Flores C CH..... 26

## радиаторы для ванных комнат

обзор типов .....4

	Elato..... 28
	Apolima ..... 30
	Apia..... 32
	Leros..... 34
	Evia..... 36

## дополнительная информация

корректировочные коэффициенты.....	38
термоголовки для радиаторов.....	40
аксессуары.....	41
цвета.....	42
система качества.....	43

## Обзор типов



### Santorini

4 присоединительных  
отверстия

высота [мм]:  
714, 1134, 1470, 1764

ширина [мм]:  
400, 500, 600, 750, 900



### Santorini A

6 присоединительных  
отверстий

высота [мм]:  
714, 1134

ширина [мм]:  
400, 500, 600, 750



### Santorini C

4 присоединительных  
отверстия

высота [мм]:  
714, 1134, 1470, 1764

ширина [мм]:  
399, 498, 596, 742, 887



### Kea

4 присоединительных  
отверстия

высота [мм]:  
1022, 1262, 1502, 1742

ширина [мм]:  
600, 750, 900



### Ratea

2 присоединительных  
отверстия

высота [мм]:  
796, 1196, 1756

ширина [мм]:  
500, 600, 750



### Imia

3 присоединительных  
отверстия

высота [мм]:  
1600, 1800

ширина [мм]:  
510, 822, 1030, 1238

## Обзор типов



### Mauritius

3 присоединительных  
отверстия

высота [мм]:  
1194, 1754, 2154

ширина [мм]:  
500, 600, 750, 900



### Flores CH

4 присоединительных  
отверстия

высота [мм]:  
770, 1150, 1430, 1755

ширина [мм]:  
500, 600



### Java

2 присоединительных  
отверстия

высота [мм]:  
700, 912, 1336,  
1548, 1760, 1972

ширина [мм]:  
400, 500, 600



### Flores C CH

4 присоединительных  
отверстия

высота [мм]:  
770, 1150, 1430, 1755

ширина [мм]:  
500, 600



### Muna

2 присоединительных  
отверстия

высота [мм]:  
530\*, 680\*, 905, 1205,  
1650, 1730, 2030

ширина [мм]:  
500, 600, 800,  
1000\*, 1200\*



### Elato

4 присоединительных  
отверстия

высота [мм]:  
830, 1130, 1430, 1730

ширина [мм]:  
450, 600

\*для горизонтальных радиаторов

## Обзор типов



### Apolima

2 присоединительных  
отверстия

высота [мм]:  
830, 1130, 1430, 1730

ширина [мм]:  
650, 800



### Leros

6 присоединительных  
отверстий

высота [мм]:  
1224, 1812

ширина [мм]:  
600



### Aria

6 присоединительных  
отверстий

высота [мм]:  
1196, 1756

ширина [мм]:  
500, 600, 750, 900



### Evia

2 присоединительных  
отверстия

высота [мм]:  
1357, 1657

ширина [мм]:  
600

## Обзор типов

	Santorini	Santorini A	Santorini C	Kea	Ratea	Imia	Mauritius	Java	Muna	Flores CH	Flores C CH	Elato	Apolima	Apia	Leros	Evia
максимальное рабочее давление [бар]	10	10	10	10	10	10	10	8	4	8	8	4	4	10	10	4
количество патрубков	4	6	4	4	2	3	3	2	2	4	4	4	2	6	6	2
нижнее подсоединение	x	x	x	-	-	x	-	x	x	x	x	x	x	x	x	x
нижнее подсоединение с шагом патрубков 50 мм	-	-	-	-	x	-	-	-	-	-	-	-	-	-	-	x
боковое подсоединение, правое или левое	-	x	-	-	-	-	-	-	-	-	-	-	-	-	-	-
нижнее центральное подсоединение с шагом патрубков 50 мм	-	-	-	x	-	-	x	-	-	-	-	-	x	x	x	-
деаэратор – диаметр	1/2"	1/2"	1/2"	1/4"	1/4"	1/4"	1/2"	1/8"	1/8"	1/2"	1/2"	1/8"	1/8"	1/2"	1/2"	1/2"
количество кронштейнов в комплекте	3 или 4	3	4	4	3 или 4	4	2 или 3 + напольный комплект	4	4	4	4	2	2	4	4	2

### тепловая мощность радиаторов

Тепловая мощность радиаторов Purmo определена в соответствии с EN 442 на основании измерений в лаборатории. В качестве параметров испытания приняты температуры 75/65/20 °С.

Тепловую мощность радиаторов для других параметров можно рассчитать по нижеприведённой формуле,

$$\Phi = \Phi_n \left[ \frac{\Delta t}{\Delta t_n} \right]^n$$

где:

$\Phi$  - тепловая мощность радиатора [Вт]

$\Phi_n$  - тепловая мощность радиатора, определённая на основании измерений в соответствии с EN 442 [Вт]

$\Delta t$  - логарифмическая разность температур [К]

$\Delta t_n$  - логарифмическая разность температур 49,833 [К], рассчитанная для температур отнесения 75/65/20 °С

$n$  - показатель степени, характерный для данного типа радиатора

Логарифмическую разность температур следует рассчитывать по формуле,

$$\Delta t = \frac{t_z - t_p}{\ln \left( \frac{t_z - t_i}{t_p - t_i} \right)}$$

где:

$t_z$  - температура воды, питающей радиатор [°С]

$t_p$  - температура воды, возвращаемой из радиатора [°С]

$t_i$  - температура внутри помещения [°С]



## SANTORINI И SANTORINI A

Благодаря прямым линиям, радиатор Santorini имеет классический вневременный внешний вид. Это идеальный элемент для обустройства любой ванной комнаты. Santorini A – прекрасное решение для тех, кто хочет заменить свой старый радиатор новым без необходимости переделки системы. Варианты исполнения модели: с боковыми патрубками справа или слева.

- Материал : высококачественный стальной профиль
- Нагревательный агент : вода
- Подсоединение : 4 отверстия с внутренней резьбой 1/2"
- Рабочее давление : 10 бар
- Максимальная температура : 110 °C
- Окраска : грунтовочная - методом анафореза, окончательная - методом электростатического напыления
- Цвет : белый RAL 9016, другие цвета по шкале RAL - под заказ
- Стандартное оснащение : кронштейны с регуляторами расстояния от стены, деаэратор 1/2", заглушка (Santorini A - три заглушки)
- Дополнительное оснащение : вешалка для полотенец круглая хромированная, вешалка С хромированная, электрический нагревательный элемент





# SANTORINI И SANTORINI A

вид спереди

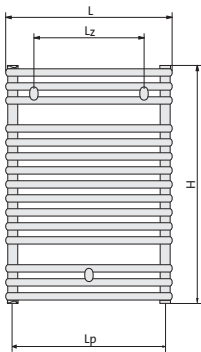

Santorini

вид сбоку

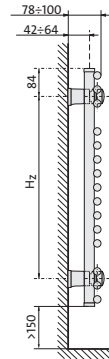

Santorini

вид сверху

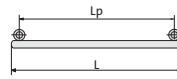

Santorini

Santorini A

вид спереди

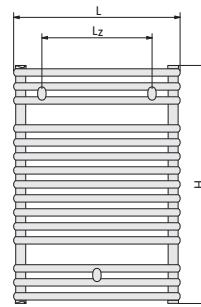

Santorini A

вид сбоку

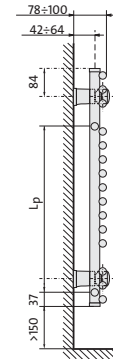

Santorini A

размеры в мм

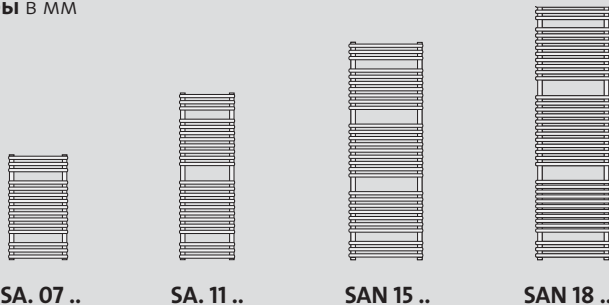

SA. 07 ..

SA. 11 ..

SAN 15 ..

SAN 18 ..

**H** = высота  
**L** = ширина  
**Hz** = расстояние между кронштейнами по вертикали  
**Lz** = расстояние между кронштейнами по горизонтали  
**Lp** = расстояние между патрубками

тип	мощн. [Вт] 75/65/20 °C	мощн. [Вт] 90/70/20 °C	H [мм]	L [мм]	подвесы		Lp [мм]	объём воды [дм³]	вес [кг]	к-во гориз. коллекторов	код заказа
					Hz [мм]	Lz [мм]					
SAN 07 04	300	375	714	400	546	250	360	2,3	5,8	15	F3NA007004000000
SAN 07 05	370	463	714	500	546	350	460	2,8	6,8	15	F3NA007005000000
SAN 07 06	435	544	714	600	546	450	560	3,2	7,8	15	F3NA007006000000
SAN 07 07	529	661	714	750	546	600	710	3,9	9,2	15	F3NA007007500000
SAN 07 09	622	778	714	900	546	750	860	4,6	10,6	15	F3NA007009000000
SAN 11 04	465	581	1134	400	966	250	360	3,8	8,9	23	F3NA011004000000
SAN 11 05	569	711	1134	500	966	350	460	4,5	10,4	23	F3NA011005000000
SAN 11 06	665	831	1134	600	966	450	560	5,3	11,8	23	F3NA011006000000
SAN 11 07	805	1006	1134	750	966	600	710	6,4	13,9	23	F3NA011007500000
SAN 11 09	940	1175	1134	900	966	750	860	7,5	16	23	F3NA011009000000
SAN 15 05	733	916	1470	500	1302	350	460	6,1	13,3	29	F3NA015005000000
SAN 15 06	856	1070	1470	600	1302	450	560	7,0	15,2	29	F3NA015006000000
SAN 15 07	1035	1294	1470	750	1302	600	710	8,2	18,0	29	F3NA015007500000
SAN 15 09	1208	1510	1470	900	1302	750	860	9,5	20,9	29	F3NA015009000000
SAN 18 05	894	1118	1764	500	1596	350	460	7,5	15,8	36	F3NA018005000000
SAN 18 06	1038	1298	1764	600	1596	450	560	8,5	18,2	36	F3NA018006000000
SAN 18 07	1246	1558	1764	750	1596	600	710	9,9	21,7	36	F3NA018007500000
SAN 18 09	1447	1809	1764	900	1596	750	860	11,3	25,2	36	F3NA018009000000

SAA 07 04 R	300	375	714	400	546	250	500	2,3	5,8	15	F3UAB07004000000
SAA 07 05 R	370	463	714	500	546	350	500	2,8	6,8	15	F3UAB07005000000
SAA 07 06 R	435	544	714	600	546	450	500	3,2	7,8	15	F3UAB07006000000
SAA 07 07 R	529	661	714	750	546	600	500	3,9	9,2	15	F3UAB07007500000
SAA 11 04 R	465	581	1134	400	966	250	500	3,8	8,9	23	F3UAB11004000000
SAA 11 05 R	569	711	1134	500	966	350	500	4,5	10,4	23	F3UAB11005000000
SAA 11 06 R	665	831	1134	600	966	450	500	5,3	11,8	23	F3UAB11006000000
SAA 11 07 R	805	1006	1134	750	966	600	500	6,4	13,9	23	F3UAB11007500000

Тепловая мощность радиаторов (Вт) по норме EN 442 для параметров 75/65/20 °C и 90/70/20 °C. Расходы на цветные радиаторы - см. стр. 42. Радиаторы Santorini A с боковым правым или левым подсоединением доступны по заказу.



## SANTORINI C

**Круглые горизонтальные коллекторы модели Santorini C слегка изогнуты, что придаёт радиатору лёгкость и элегантность.**

- Материал : высококачественный стальной профиль
- Нагревательный агент : вода
- Подсоединение : 4 отверстия с внутренней резьбой 1/2"
- Рабочее давление : 10 бар
- Максимальная температура : 110 °C
- Окраска : грунтовочная - методом анафореза, окончательная - методом электростатического напыления
- Цвет : белый RAL 9016, другие цвета по шкале RAL - под заказ
- Стандартное оснащение : кронштейны с регуляторами расстояния от стены, деаэратор 1/2", заглушка
- Дополнительное оснащение : вешалка для полотенец круглая хромированная, электрический нагревательный элемент



# SANTORINI C

## вид спереди

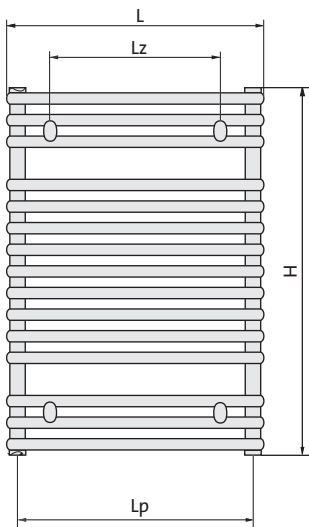

## вид сбоку

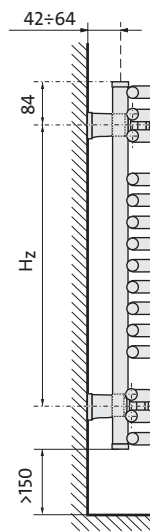

## вид сверху

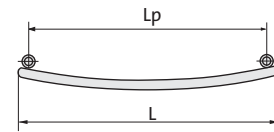

**H** = высота

**L** = ширина

**Hz** = расстояние между кронштейнами по вертикали

**Lz** = расстояние между кронштейнами по горизонтали

**Lp** = расстояние между патрубками

### размеры в мм

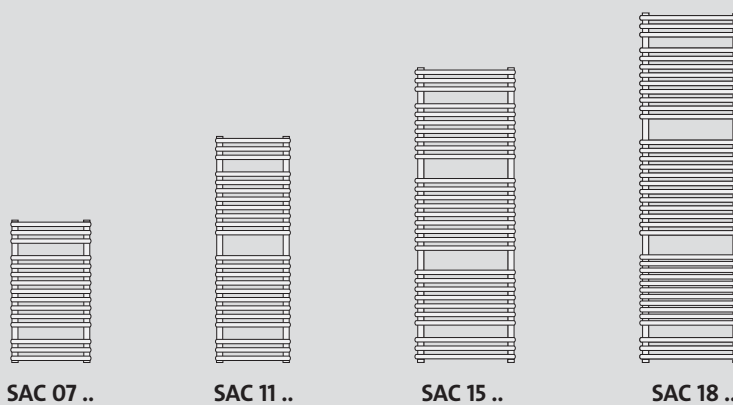

SAC 07 ..

SAC 11 ..

SAC 15 ..

SAC 18 ..

тип	мощн. [Вт] 75/65/20 °C	мощн. [Вт] 90/70/20 °C	H [мм]	L [мм]	подвесы		Lp [мм]	объём воды [дм³]	вес [кг]	к-во гориз. коллекто- ров	код заказа
					Hz [мм]	Lz [мм]					
SAC 07 04	300	375	714	399	546	220	353	2,3	5,8	15	F3VA007004000000
SAC 07 05	370	463	714	498	546	320	451	2,8	6,8	15	F3VA007005000000
SAC 07 06	435	544	714	596	546	420	548	3,2	7,8	15	F3VA007006000000
SAC 07 07	529	661	714	742	546	565	691	3,9	9,2	15	F3VA007007500000
SAC 07 09	622	778	714	887	546	730	835	4,6	10,6	15	F3VA007009000000
SAC 11 04	465	581	1134	399	966	220	353	3,8	8,9	23	F3VA011004000000
SAC 11 05	569	711	1134	498	966	320	451	4,5	10,4	23	F3VA011005000000
SAC 11 06	665	831	1134	596	966	420	548	5,3	11,8	23	F3VA011006000000
SAC 11 07	805	1006	1134	742	966	565	691	6,4	13,9	23	F3VA011007500000
SAC 11 09	940	1175	1134	887	966	730	835	7,5	16,0	23	F3VA011009000000
SAC 15 05	733	916	1470	498	1302	320	451	6,1	13,3	29	F3VA015005000000
SAC 15 06	856	1070	1470	596	1302	420	548	7,0	15,2	29	F3VA015006000000
SAC 15 07	1035	1294	1470	742	1302	565	691	8,2	18,0	29	F3VA015007500000
SAC 15 09	1208	1510	1470	887	1302	730	835	9,5	20,9	29	F3VA015009000000
SAC 18 05	894	1118	1764	498	1596	320	451	7,5	15,8	36	F3VA018005000000
SAC 18 06	1038	1298	1764	596	1596	420	548	8,5	18,2	36	F3VA018006000000
SAC 18 07	1246	1558	1764	742	1596	565	691	9,9	21,7	36	F3VA018007500000
SAC 18 09	1447	1809	1764	887	1596	730	835	11,3	25,2	36	F3VA018009000000

Тепловая мощность радиаторов (Вт) по норме EN 442 для параметров 75/65/20 °C и 90/70/20 °C. Расходы на цветные радиаторы - см. стр. 42.



## KEA

Оригинальная конструкция модели Кеа, с двусторонним расположением горизонтальных коллекторов, позволяет увеличить полезную нагрузку, т.е. разместить достаточно большое количество полотенец.

- Материал : высококачественный стальной профиль
- Нагревательный агент : вода
- Подсоединение : 4 отверстия с внутренней резьбой 1/2"
- Рабочее давление : 10 бар
- Максимальная температура : 110 °С
- Окраска : грунтовочная - методом анафореза, окончательная - методом электростатического напыления
- Цвет : белый RAL 9016, другие цвета по шкале RAL - под заказ



- Стандартное оснащение : кронштейны с регуляторами расстояния от стены, деаэратор 1/4", 2 заглушки
- Дополнительное оснащение : вешалка прямая хромированная, вешалка гнутая хромированная, полка стеклянная, вешалка С хромированная, вешалка для полотенец круглая хромированная, электрический нагревательный элемент

# KEA

## вид спереди

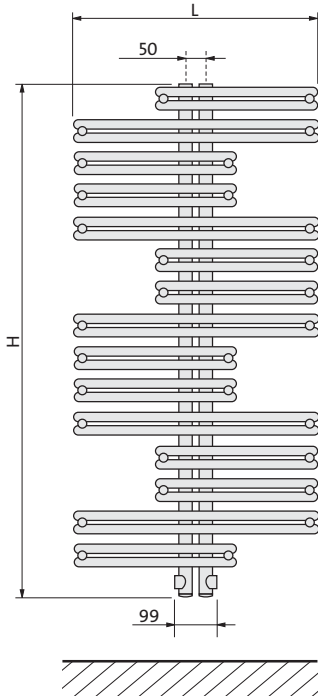

## вид сбоку

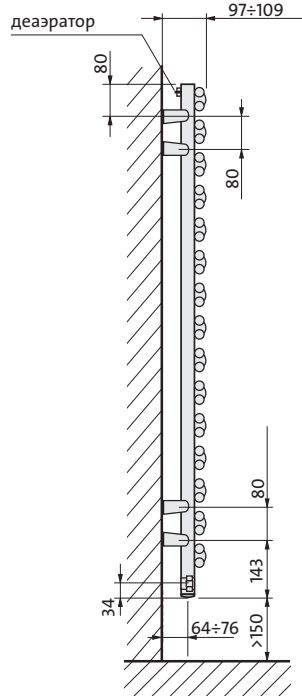

## вид сверху

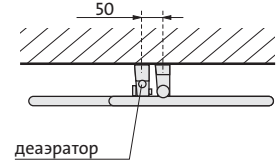

## подсоединение

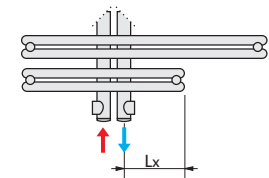

H = высота  
L = ширина

### размеры в мм

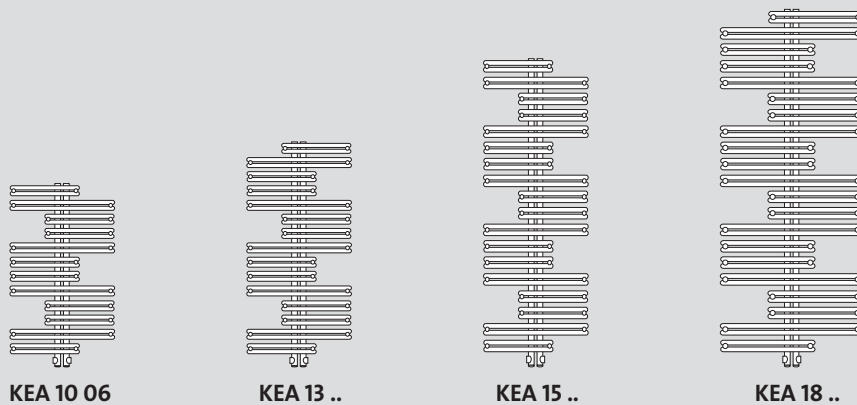

KEA 10 06

KEA 13 ..

KEA 15 ..

KEA 18 ..

тип	мощн. [Вт] 75/65/20 °C	мощн. [Вт] 90/70/20 °C	H [мм]	L [мм]	Lx [мм]	объём воды [дм³]	вес [кг]	к-во гориз. коллекторов	код заказа
KEA 10 06	499	624	1022	600	75	4,4	10,6	2 x 12	F4IA010006000300
KEA 13 06	613	766	1262	600	75	5,3	13,3	2 x 15	F4IA013006000300
KEA 13 07	739	924	1262	750	100	5,7	15,7	2 x 15	F4IA013007500300
KEA 15 06	724	905	1502	600	75	6,1	16,0	2 x 18	F4IA015006000300
KEA 15 07	870	1088	1502	750	100	6,7	18,7	2 x 18	F4IA015007500300
KEA 15 09	1030	1288	1502	900	125	7,6	21,6	2 x 18	F4IA015009000300
KEA 18 07	1008	1260	1742	750	100	7,7	21,7	2 x 21	F4IA018007500300
KEA 18 09	1194	1493	1742	900	125	9,2	24,9	2 x 21	F4IA018009000300

Тепловая мощность радиаторов (Вт) по норме EN 442 для параметров 75/65/20 °C и 90/70/20 °C. Расходы на цветные радиаторы - см. стр. 42.



## RATEA

Радиаторы Ratea очень функциональны, благодаря простой и вместе с тем нетипичной конструкции. В наличии модели в право- и левостороннем исполнении.

- Материал : высококачественный стальной профиль
- Нагревательный агент : вода
- Подсоединение : 2 отверстия с внутренней резьбой 1/2"
- Рабочее давление : 10 бар
- Максимальная температура : 110 °C
- Окраска : грунтовочная - методом анафореза, окончательная - методом электростатического напыления
- Цвет : белый RAL 9016, другие цвета по шкале RAL - под заказ
- Стандартное оснащение : кронштейны с регуляторами расстояния от стены, деаэратор 1/4"
- Дополнительное оснащение : вешалка прямая хромированная, вешалка гнутая хромированная, полка стеклянная, вешалка С хромированная, вешалка для полотенец круглая хромированная, электрический нагревательный элемент

**Внимание:** полотенцесушитель Ratea стандартно поставляются с подключением с левой стороны (как на фотографии ниже).



# RATEA

## вид спереди

(подключение с левой стороны)

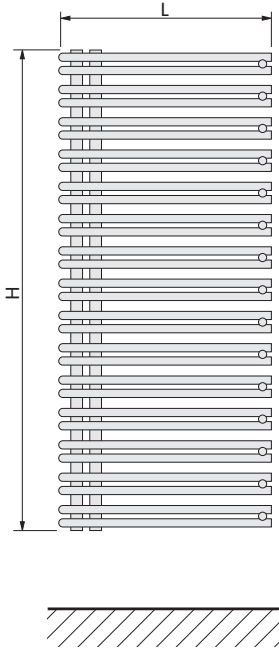

## вид сбоку

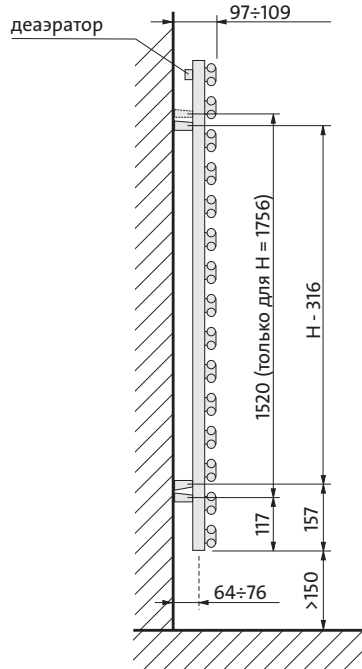

## вид сверху

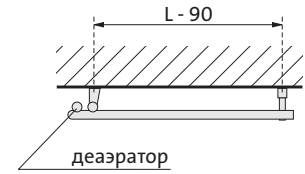

## подсоединение

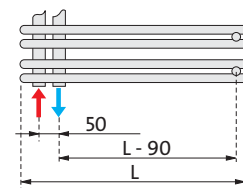

H = высота  
L = ширина

## размеры в мм

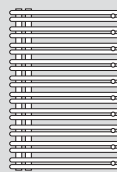

RAT 08 ..

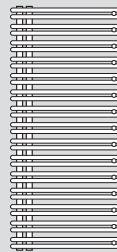

RAT 12 ..

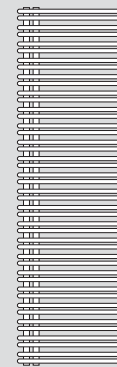

RAT 18 ..

тип	мощн. [Вт] 75/65/20 °C	мощн. [Вт] 90/70/20 °C	H [мм]	L [мм]	объём воды [дм³]	вес [кг]	к-во гориз. коллекторов	код заказа (версия с подключением с левой стороны)
RAT 08 05	446	558	796	500	3,8	8,8	2 x 10	F4BA008005000310
RAT 08 06	530	663	796	600	4,3	10,0	2 x 10	F4BA008006000310
RAT 08 07	653	816	796	750	5,0	11,9	2 x 10	F4BA008007500310
RAT 12 05	650	813	1196	500	5,9	12,9	2 x 15	F4BA012005000310
RAT 12 06	773	966	1196	600	6,7	14,8	2 x 15	F4BA012006000310
RAT 12 07	955	1194	1196	750	8,0	17,6	2 x 15	F4BA012007500310
RAT 18 05	897	1121	1756	500	8,0	19,2	2 x 22	F4BA018005000310
RAT 18 06	1081	1351	1756	600	9,5	21,8	2 x 22	F4BA018006000310
RAT 18 07	1357	1696	1756	750	11,7	25,7	2 x 22	F4BA018007500310

Тепловая мощность радиаторов (Вт) по норме EN 442 для параметров 75/65/20 °C и 90/70/20 °C. Расходы на цветные радиаторы - см. стр. 42.  
Радиаторы Ratea доступны с подключением с правой стороны, напр. RAT 08 05 (код заказа: F4BA008005000300).

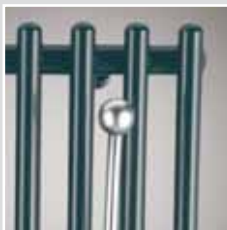

## IMIA

В отличие от классических моделей радиаторов для ванных комнат, радиатор Imia состоит из вертикальных коллекторов, что придает ему привлекательный внешний вид и „стройность”.

- Материал : высококачественный стальной профиль
- Нагревательный агент : вода
- Подсоединение : 3 отверстия с внутренней резьбой 1/2”
- Рабочее давление : 10 бар
- Максимальная температура : 110 °С
- Окраска : грунтовочная - методом анафореза, окончательная - методом электростатического напыления
- Цвет : белый RAL 9016, другие цвета по шкале RAL - под заказ



- Стандартное оснащение : кронштейны с регуляторами расстояния от стены, деаэрактор 1/4”, 2 заглушки 1/4”, заглушка 1/2”
- Дополнительное оснащение : вешалка прямая хромированная, вешалка для полотенец круглая хромированная, вешалка для одежды, электрический нагревательный элемент



# IMIA

## вид спереди

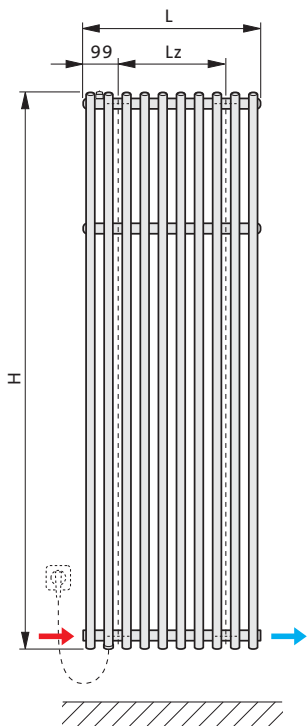

## вид сбоку

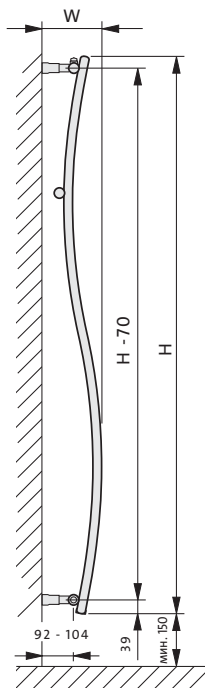

## вид сверху

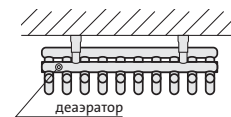

## подсоединение

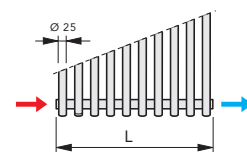

**H** = высота  
**L** = ширина  
**Lz** = расстояние между кронштейнами  
**W** = толщина

### размеры в мм

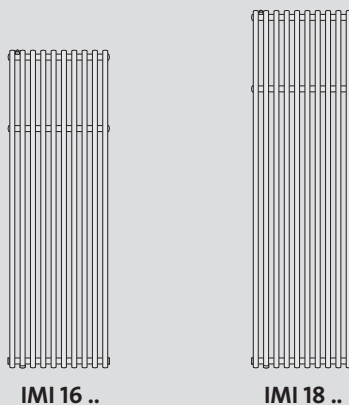

IMI 16 ..

IMI 18 ..

тип	мощн. [Вт] 75/65/20 °C	мощн. [Вт] 90/70/20 °C	H [мм]	L [мм]	Lz [мм]	W [мм]	объём воды [дм³]	вес [кг]	код заказа
IMI 16 05	850	1063	1600	510	312	169-181	6,5	13,5	F4VA016005000300
IMI 16 08	1359	1699	1600	822	624	169-181	10,4	21,6	F4VA016008000300
IMI 16 10	1699	2124	1600	1030	832	169-181	13,0	27,0	F4VA016010000300
IMI 18 05	948	1185	1800	510	312	177-189	7,7	15,0	F4VA018005000300
IMI 18 08	1516	1895	1800	822	624	177-189	12,3	24,0	F4VA018008000300
IMI 18 10	1895	2369	1800	1030	832	177-189	15,4	30,0	F4VA018010000300
IMI 18 12	2274	2843	1800	1238	1040	177-189	18,5	35,8	F4VA018012000300

Тепловая мощность радиаторов (Вт) по норме EN 442 для параметров 75/65/20 °C и 90/70/20 °C. Расходы на цветные радиаторы - см. стр. 42.



## MAURITIUS

Если у вас недостаточно свободного места, чтобы установить радиатор классическим способом - подвесив его на стену, ваш идеальный выбор - модель Mauritius. После установки этот радиатор образует перегородку, которая гармонично впишется в любой интерьер.

- Материал : высококачественный стальной профиль
- Нагревательный агент : вода
- Подсоединение : 3 отверстия с внутренней резьбой 1/2"
- Рабочее давление : 10 бар
- Максимальная температура : 110 °C
- Окраска : грунтовочная - методом анафореза, окончательная - методом электростатического напыления
- Цвет : белый RAL 9016, другие цвета по шкале RAL - под заказ



- Стандартное оснащение : кронштейны с регуляторами расстояния от стены, деаэратор 1/2", 2 заглушки 1/2"
- Дополнительное оснащение : вешалка прямая хромированная, вешалка гнутая хромированная, полка стеклянная, вешалка С хромированная, вешалка для полотенец круглая хромированная, электрический нагревательный элемент

# MAURITIUS

вид спереди

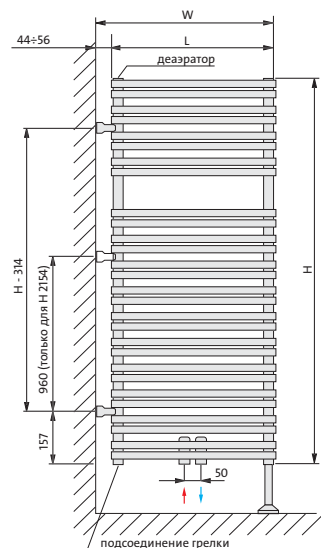

вид сбоку

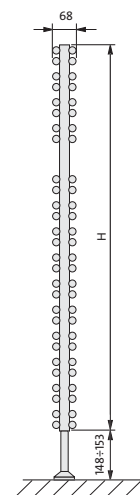

H = высота  
L = ширина  
W = толщина

размеры в мм

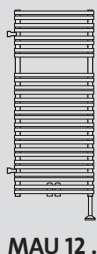

MAU 12 ..



MAU 18 ..



MAU 22 ..

тип	мощн. [Вт] 75/65/20 °C	мощн. [Вт] 90/70/20 °C	H [мм]	L [мм]	W [мм]	объем воды [дм³]	вес [кг]	к-во гориз. коллекторов	код заказа
MAU 12 05	863	1079	1194	500	544-556	9,4	20,8	56	F44A012005000300
MAU 12 06	1002	1253	1194	600	644-656	11,2	24,2	56	F44A012006000300
MAU 12 07	1202	1503	1194	750	794-806	14,0	29,4	56	F44A012007500300
MAU 12 09	1395	1744	1194	900	944-956	16,6	34,4	56	F44A012009000300
MAU 18 05	1216	1520	1754	500	544-556	14,2	28,8	80	F44A018005000300
MAU 18 06	1435	1794	1754	600	644-656	16,6	34,9	80	F44A018006000300
MAU 18 07	1758	2198	1754	750	794-806	20,0	42,1	80	F44A018007500300
MAU 18 09	2073	2591	1754	900	944-956	23,4	49,5	80	F44A018009000300
MAU 22 05	1445	1806	2154	500	544-556	17,3	37,1	100	F44A022005000300
MAU 22 06	1724	2155	2154	600	644-656	20,4	34,3	100	F44A022006000300
MAU 22 07	2145	2681	2154	750	794-806	25,1	52,2	100	F44A022007500300
MAU 22 09	2560	3200	2154	900	944-956	29,5	61,6	100	F44A022009000300

Тепловая мощность радиаторов (Вт) по норме EN 442 для параметров 75/65/20 °C и 90/70/20 °C. Расходы на цветные радиаторы - см. стр. 42.



## JAVA

Горизонтальные нагревательные элементы радиатора Java, отличающиеся оригинальной эллиптической формой, расположены под углом, что придает радиатору сходство с поднятыми жалюзи и создает ощущение легкости.

- Материал : высококачественный стальной профиль
- Нагревательный агент : вода
- Подсоединение : 2 отверстия с внутренней резьбой 1/2"
- Рабочее давление : 8 бар
- Максимальная температура : 110 °C
- Окраска : грунтовочная - методом анафореза, окончательная - методом электростатического напыления
- Цвет : белый RAL 9016, другие цвета по шкале RAL - под заказ



- Стандартное оснащение : кронштейны с регуляторами расстояния от стены, деаэрактор 1/8"
- Дополнительное оснащение : электрический нагревательный элемент

# JAVA

## вид спереди

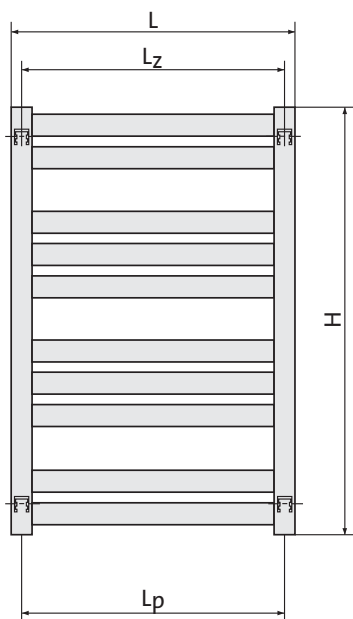

## вид сбоку

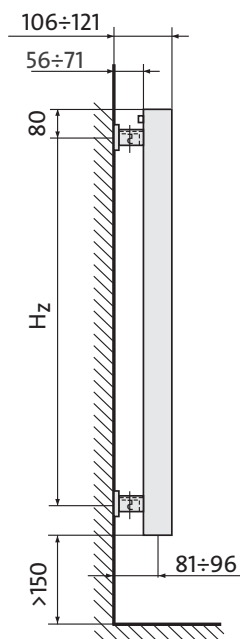

## вид сверху

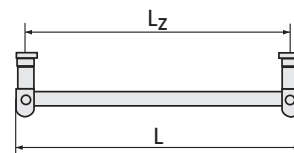

- H** = высота
- L** = ширина
- Hz** = расстояние между кронштейнами по вертикали
- Lz** = расстояние между кронштейнами по горизонтали
- Lp** = расстояние между патрубками

### размеры в мм

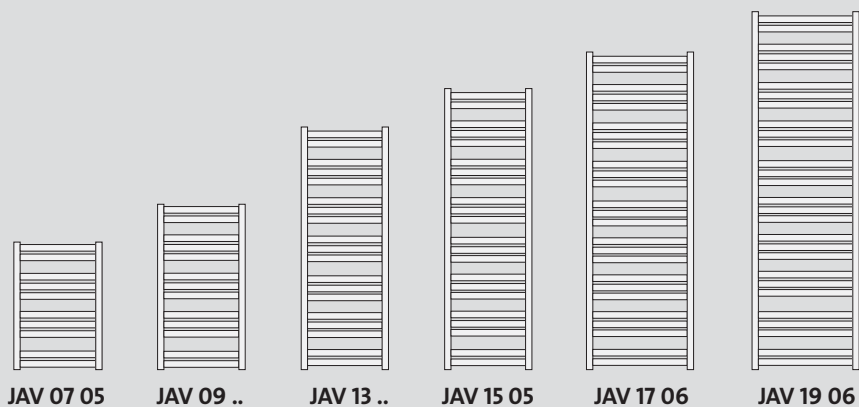

тип	мощн. [Вт]	мощн. [Вт]	H [мм]	L [мм]	подвесы			объём воды [дм³]	вес [кг]	к-во гориз. коллекторов	код заказа
	75/65/20 °C	90/70/20 °C			Hz [мм]	Lz [мм]	Lp [мм]				
JAV 07 05	358	448	700	500	520	470	470	3,2	6,6	10	F4MA007005000320
JAV 09 04	393	491	912	400	750	370	370	3,7	7,3	13	F4MA009104000320
JAV 09 05	463	579	912	500	750	470	470	4,2	8,7	13	F4MA009105000320
JAV 13 04	568	710	1336	400	1170	370	370	5,4	10,8	19	F4MA013304000320
JAV 13 05	668	835	1336	500	1170	470	470	6,1	12,3	19	F4MA013305000320
JAV 15 05	780	975	1548	500	1320	470	470	7,0	14,3	22	F4MA015405000320
JAV 17 06	1015	1269	1760	600	1600	570	570	8,9	18,9	25	F4MA017606000320
JAV 19 06	1137	1421	1972	600	1790	570	570	10,0	20,9	28	F4MA019706000320

Тепловая мощность радиаторов (Вт) по норме EN 442 для параметров 75/65/20 °C и 90/70/20 °C. Расходы на цветные радиаторы - см. стр. 42.



## MUNA

Плоские нагревательные элементы придают радиатору Muna строгий внешний вид. Эта модель замечательно впишется в минималистский интерьер, где интересная деталь имеет особое значение.

- Материал : высококачественный стальной профиль
- Нагревательный агент : вода
- Подсоединение : 2 отверстия с внутренней резьбой 1/2"
- Рабочее давление : 4 бар
- Максимальная температура : 110 °C
- Окраска : грунтовочная - методом анафореза, окончательная - методом электростатического напыления
- Цвет : белый RAL 9016, другие цвета по шкале RAL - под заказ
- Стандартное оснащение : кронштейны с регуляторами расстояния от стены, деаэратор 1/8"
- Дополнительное оснащение : вешалка прямая, вешалка гнутая, вешалка для полотенец тип V, электрический нагревательный элемент



# MUNA

## вид спереди

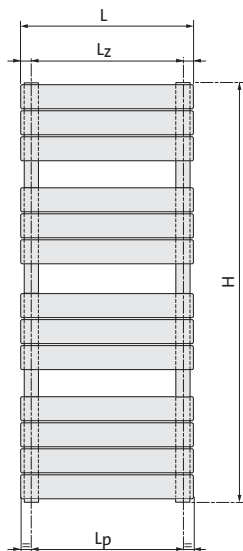

## вид сбоку

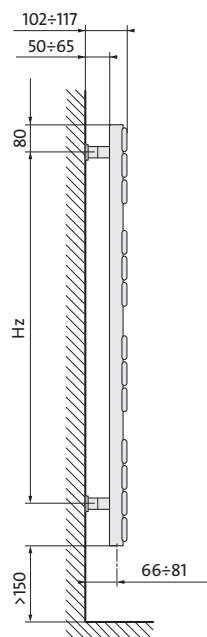

## вид сверху

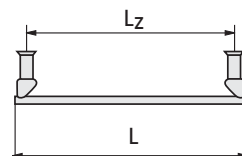

- H** = высота
- L** = ширина
- Hz** = расстояние между кронштейнами по вертикали
- Lz** = расстояние между кронштейнами по горизонтали
- Lp** = расстояние между патрубками

### размеры в мм

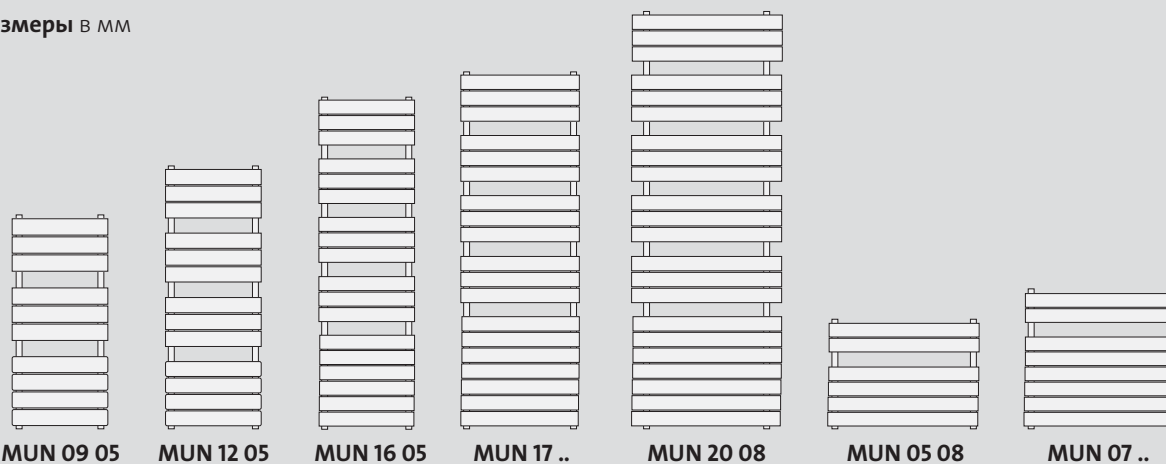

тип	мощн. [Вт] 75/65/20 °C	мощн. [Вт] 90/70/20 °C	H [мм]	L [мм]	подвесы		Lp [мм]	объём воды [дм³]	вес [кг]	к-во гориз. коллекто- ров	код заказа
					Hz [мм]	Lz [мм]					
MUN 09 05	470	588	905	500	620	438	447	4,8	10,8	10	F8GA009005000320
MUN 12 05	602	753	1205	500	990	438	447	6,3	14,1	13	F8GA012005000320
MUN 16 05	815	1019	1650	500	1460	438	447	8,6	19,4	18	F8GA016505000320
MUN 17 06	987	1234	1730	600	1460	538	547	10,3	23,1	19	F8GA017306000320
MUN 17 08	1311	1639	1730	800	1460	738	747	12,3	29,1	19	F8GA017308000320
MUN 20 08	1464	1830	2030	800	1790	738	747	14,3	33,9	22	F8GA020308000320
MUN 05 08	400	500	530	800	330	738	747	3,8	9,6	6	F8FA005308000320
MUN 07 10	653	816	680	1000	520	938	947	6,0	16,5	8	F8FA006810000320
MUN 07 12	784	980	680	1200	520	1138	1147	7,2	21,5	8	F8FA006812000320

Тепловая мощность радиаторов (Вт) по норме EN 442 для параметров 75/65/20 °C и 90/70/20 °C. Расходы на цветные радиаторы - см. стр. 42.



## FLORES CH

Радиатор минималистического вида, подкупающий простотой формы и высокой точностью изготовления. Высококачественная отделка хромом позволяет радиатору Flores CH отлично вписаться как в классические, так и в современные ванные комнаты.

- Материал : высококачественный стальной профиль
- Нагревательный агент : вода
- Подсоединение : 4 отверстия с внутренней резьбой 1/2"
- Рабочее давление : 8 бар
- Максимальная температура : 110 °C
- Окраска : гальваническое покрытие слоем хрома



- Стандартное оснащение : хромированные кронштейны с регуляторами расстояния от стены, деаэратор 1/2", заглушка
- Дополнительное оснащение : вешалка для полотенец, круглая, хромированная, электрический нагревательный элемент.



# FLORES CH

вид спереди

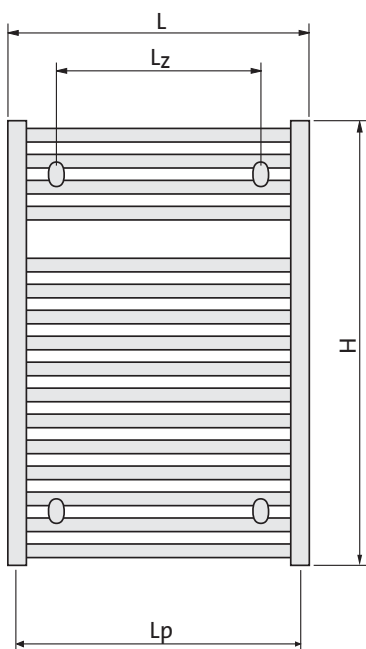

вид сбоку

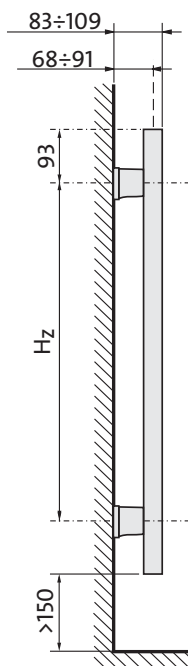

вид сверху

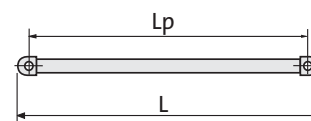

- H** = высота
- L** = ширина
- Hz** = расстояние между кронштейнами по вертикали
- Lz** = расстояние между кронштейнами по горизонтали
- Lp** = расстояние между патрубками

размеры в мм

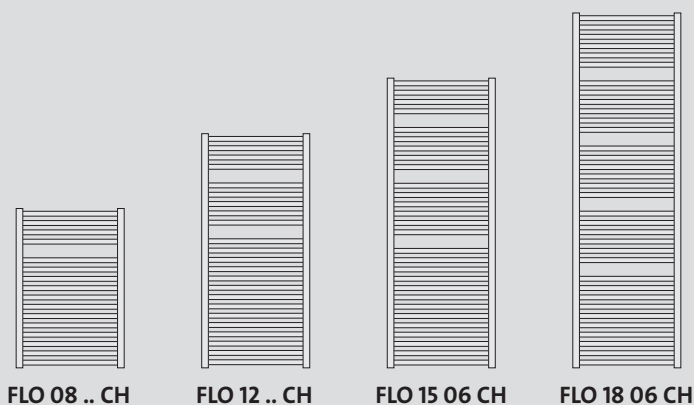

тип	мощн. [Вт] 75/65/20 °C	мощн. [Вт] 90/70/20 °C	H [мм]	L [мм]	подвесы		Lp [мм]	объём воды [дм³]	вес [кг]	к-во гориз. коллекто- ров	код заказа
					Hz [мм]	Lz [мм]					
FLO 08 05 CH	258	326	770	500	584	350	455	3,54	7,0	16	F35A00800500030SCHRO
FLO 12 05 CH	354	445	1150	500	964	350	455	5,20	10,1	23	F35A01200500030SCHRO
FLO 08 06 CH	296	372	770	600	584	450	555	4,04	7,7	16	F35A00800600030SCHRO
FLO 12 06 CH	423	533	1150	600	964	450	555	5,92	11,3	23	F35A01200600030SCHRO
FLO 15 06 CH	508	638	1430	600	1244	450	555	7,30	14,0	28	F35A01500600030SCHRO
FLO 18 06 CH	635	796	1755	600	1569	450	555	8,84	16,9	34	F35A01800600030SCHRO

Радиатор хромированный. Тепловая мощность радиаторов (Вт) по норме EN 442 для параметров 75/65/20 °C и 90/70/20 °C.



## FLORES C CH

Благодаря слегка скругленной форме горизонтальных коллекторов, модель Flores C CH чрезвычайно удобна для повседневного пользования. За счет хромированного покрытия обеспечивается надежность и долговечность.

- Материал : высококачественный стальной профиль
- Нагревательный агент : вода
- Подсоединение : 4 отверстия с внутренней резьбой 1/2"
- Рабочее давление : 8 бар
- Максимальная температура : 110 °C
- Окраска : гальваническое покрытие слоем хрома



- Стандартное оснащение : хромированные кронштейны с регуляторами расстояния от стены, деаэратор 1/2", заглушка
- Дополнительное оснащение : вешалка для полотенец, круглая, хромированная, электрический нагревательный элемент.

# FLORES C CH

вид спереди

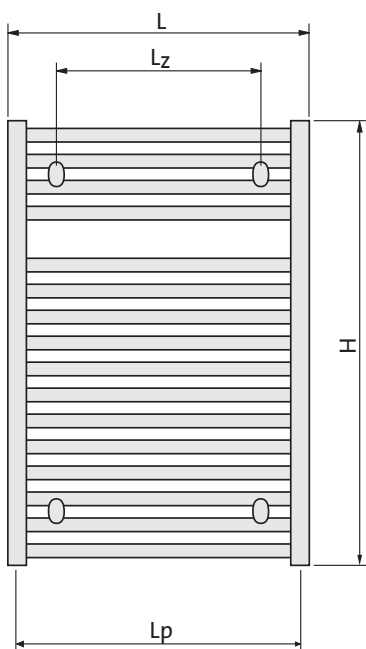

вид сбоку

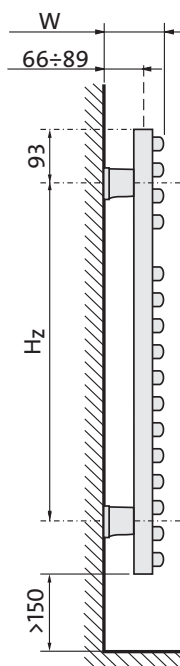

вид сверху

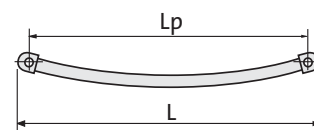

**H** = высота  
**L** = ширина  
**Hz** = расстояние между кронштейнами по вертикали  
**Lz** = расстояние между кронштейнами по горизонтали  
**Lp** = расстояние между патрубками  
**W** = толщина

размеры в мм

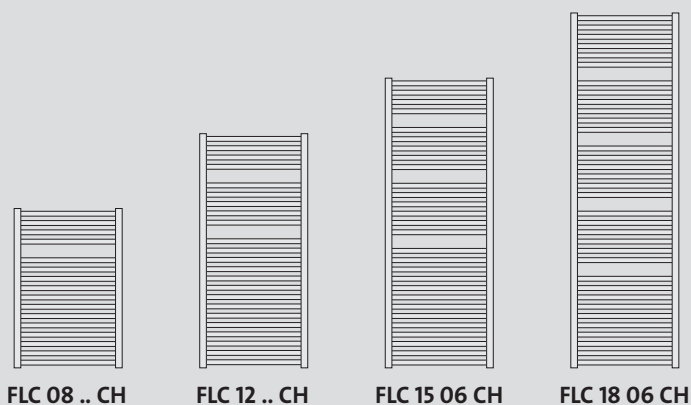

тип	мощн. [Вт] 75/65/20 °С	мощн. [Вт] 90/70/20 °С	H [мм]	L [мм]	W [мм]	подвесы			объем воды [дм³]	вес [кг]	к-во гориз. коллекто- ров	код заказа
						Hz [мм]	Lz [мм]	Lp [мм]				
FLC 08 05 CH	258	326	770	500	100-123	584	300	455	3,54	7,0	16	F33A00800500030SCHRO
FLC 12 05 CH	354	445	1150	500	100-123	964	300	455	5,20	10,1	23	F33A01200500030SCHRO
FLC 08 06 CH	296	372	770	600	109-132	584	400	555	4,04	7,7	16	F33A00800600030SCHRO
FLC 12 06 CH	423	533	1150	600	109-132	964	400	555	5,92	11,3	23	F33A01200600030SCHRO
FLC 15 06 CH	508	638	1430	600	109-132	1264	400	555	7,30	14,0	28	F33A01500600030SCHRO
FLC 18 06 CH	635	796	1755	600	109-132	1569	400	555	8,84	16,9	34	F33A01800600030SCHRO

Радиатор хромированный. Тепловая мощность радиаторов (Вт) по норме EN 442 для параметров 75/65/20 °С и 90/70/20 °С.



## ELATO

Плоские нагревательные элементы расположены асимметрично относительно вертикальных коллекторов приподносят экстравагантности, сохраняя при этом высокую функциональность.

- Материал : высококачественный стальной профиль
- Нагревательный агент : вода
- Подсоединение : 4 отверстия с внутренней резьбой 1/2"
- Рабочее давление : 4 бар
- Максимальная температура : 110 °C
- Окраска : грунтовочная - методом анафореза, окончательная - методом электростатического напыления
- Цвет : белый RAL 9016, другие цвета по шкале RAL - под заказ



- Стандартное оснащение : кронштейны с регуляторами расстояния от стены, пробка и деаэрактор 1/2"
- Дополнительное оснащение : вешалка прямая, вешалка гнутая, вешалка для полотенец тип V, электрический нагревательный элемент.

### Внимание!

- Подключение питающего и обратного трубопровода ВСЕГДА снизу (можно заменить местами).
- Радиатор универсальный, дает возможность развернув радиатор монтировать как с правой так и с левой стороны.

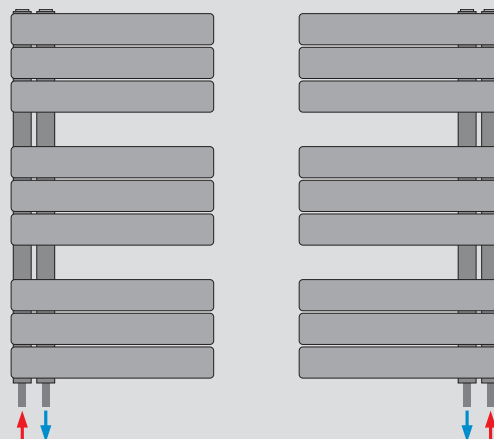

# ELATO

вид спереди

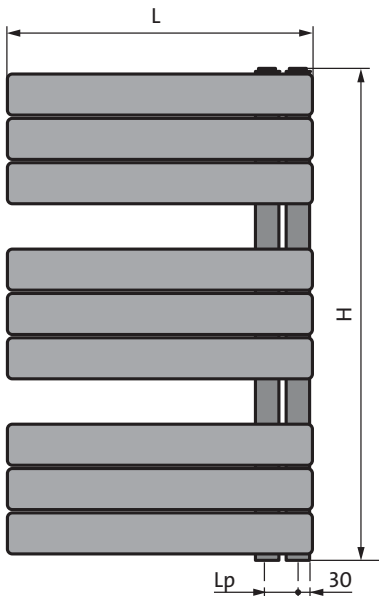

вид сбоку

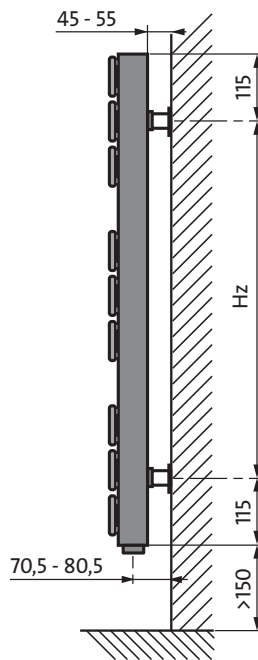

вид сверху

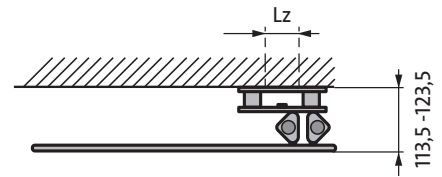

- H = высота
- L = ширина
- Hz = расстояние между кронштейнами по вертикали
- Lz = расстояние между кронштейнами по горизонтали
- Lp = расстояние между патрубками

размеры в мм



ELA 08 04

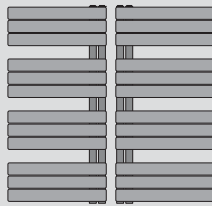

ELA 11 ..

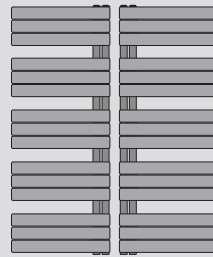

ELA 14 ..

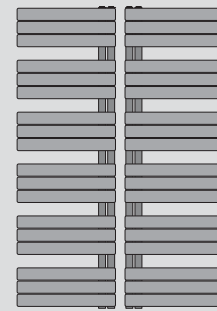

ELA 17 06

тип	мощн. [Вт] 75/65/20 °С	мощн. [Вт] 90/70/20 °С	H [мм]	L [мм]	подвесы		Lp [мм]	объём воды [дм³]	вес [кг]	к-во гориз. коллекто- ров	код заказа
					Hz [мм]	Lz [мм]					
ELA 08 04	406	508	830	450	600	50	50	4,2	9,7	9	F8MA008304500D40
ELA 11 04	528	660	1130	450	900	50	50	5,7	13,1	12	F8MA011304500D40
ELA 11 06	706	883	1130	600	900	50	50	6,7	16,1	12	F8MA011306000D40
ELA 14 04	668	835	1430	450	1200	50	50	7,2	16,4	15	F8MA014304500D40
ELA 14 06	855	1069	1430	600	1200	50	50	8,5	20,2	15	F8MA014306000D40
ELA 17 06	1008	1260	1730	600	1500	50	50	10,2	24,3	18	F8MA017306000D40

Тепловая мощность радиаторов (Вт) по норме EN 442 для параметров 75/65/20 °С и 90/70/20 °С. Расходы на цветные радиаторы - см. стр. 42.



## APOLIMA

Оригинальная форма изогнутых дугой горизонтальных коллекторов вносит в каждое помещение элементы гармонии и баланса.

- Материал : высококачественный стальной профиль
- Нагревательный агент : вода
- Подсоединение : 2 отверстия с внутренней резьбой 1/2"
- Рабочее давление : 4 бар
- Максимальная температура : 110 °C
- Окраска : грунтовочная - методом анафореза, окончательная - методом электростатического напыления
- Цвет : белый RAL 9016, другие цвета по шкале RAL - под заказ



- Стандартное оснащение : кронштейны с регуляторами расстояния от стены, пробка и деаэратор 1/2"
- Дополнительное оснащение: вешалка прямая, вешалка круглая, вешалка для полотенец тип V, электрический нагревательный элемент.

### Внимание!

- Подключение питающего и обратного трубопровода ВСЕГДА снизу (можно заменить местами).

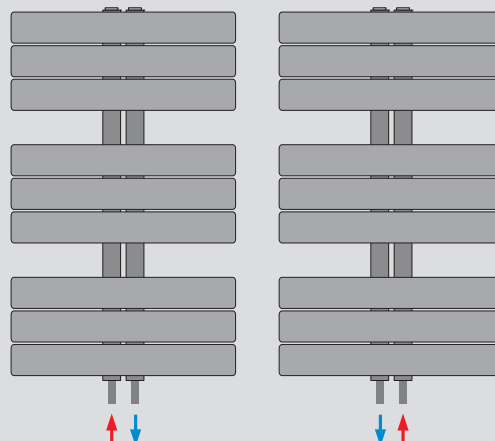

# APOLIMA

вид спереди

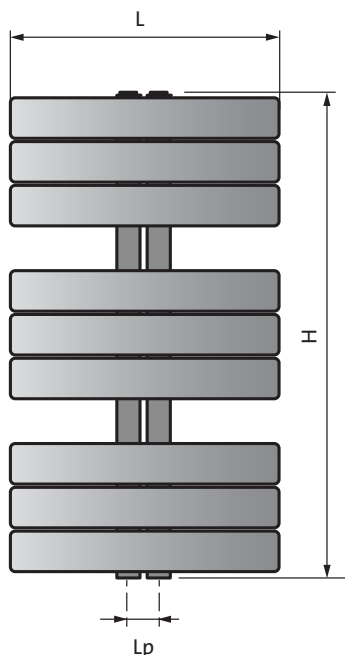

вид сбоку

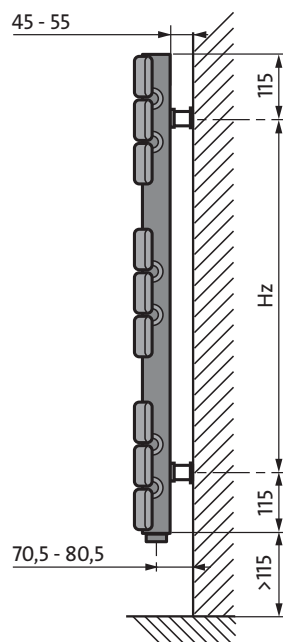

вид сверху

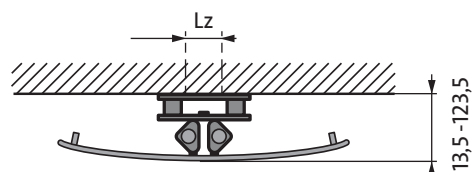

- H = высота
- L = ширина
- Hz = расстояние между кронштейнами по вертикали
- Lz = расстояние между кронштейнами по горизонтали
- Lp = расстояние между патрубками

размеры в мм

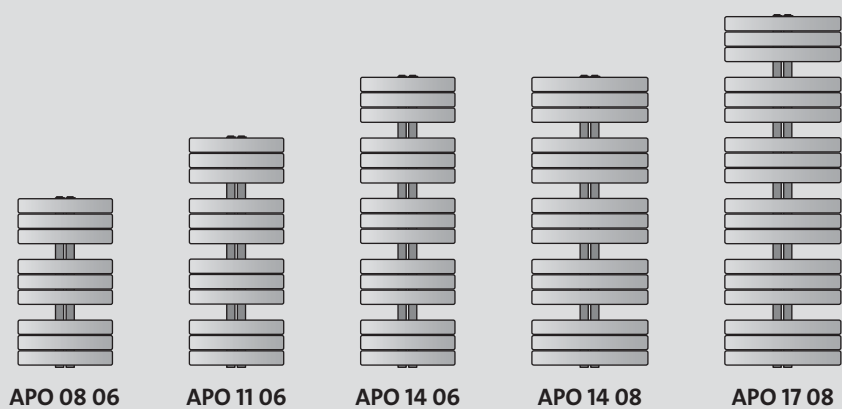

АРО 08 06

АРО 11 06

АРО 14 06

АРО 14 08

АРО 17 08

тип	мощн. [Вт] 75/65/20 °C	мощн. [Вт] 90/70/20 °C	H [мм]	L [мм]	подвесы		Lp [мм]	объём воды [дм³]	вес [кг]	к-во гориз. коллекто- ров	код заказа
					Hz [мм]	Lz [мм]					
АРО 08 06	558	698	830	650	600	50	50	5,3	12,8	9	F8JA008306500320
АРО 11 06	732	915	1130	650	900	50	50	7,1	17,1	12	F8JA011306500320
АРО 14 06	909	1136	1430	650	1200	50	50	8,9	21,5	15	F8JA014306500320
АРО 14 08	1086	1358	1430	800	1200	50	50	10,2	25,3	15	F8JA014308000320
АРО 17 08	1300	1625	1730	800	1500	50	50	12,2	29,4	18	F8JA017308000320

Тепловая мощность радиаторов (Вт) по норме EN 442 для параметров 75/65/20 °C и 90/70/20 °C. Расходы на цветные радиаторы - см. стр. 42.



## ARIA

Прямые линии двойных горизонтальных коллекторов обеспечивают высокую тепловую эффективность при сохранении компактной формы.

- Материал : высококачественный стальной профиль
- Нагревательный агент : вода
- Подсоединение : 2 отверстия с внутренней резьбой 1/2" для центрального подсоединения (расстояние между патрубками 50 мм) а также 4 отверстия с внутренней резьбой 1/2" для крайнего нижнего подключения
- Рабочее давление : 10 бар
- Максимальная температура : 110 °C
- Окраска : грунтовочная - методом анафореза, окончательная - методом электростатического напыления
- Цвет : белый RAL 9016, другие цвета по шкале RAL - под заказ



- Стандартное оснащение : кронштейны с регуляторами расстояния от стены, пробки и деаэрактор 1/2",
- Дополнительное оснащение : вешалка прямая, вешалка круглая, вешалка для полотенец тип V, электрический нагревательный элемент.



# APIA

вид спереди

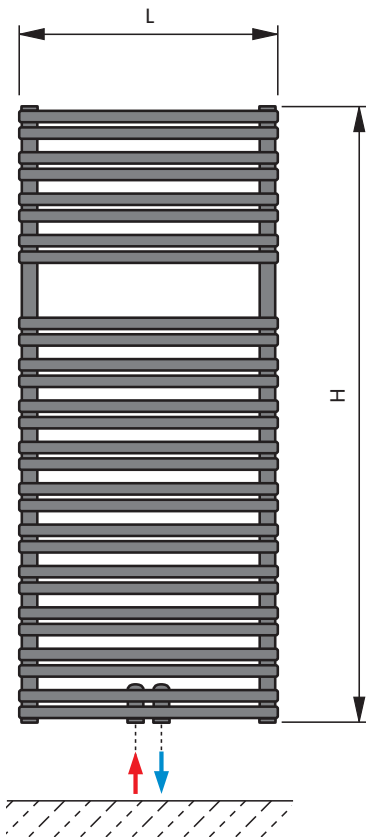

вид сбоку

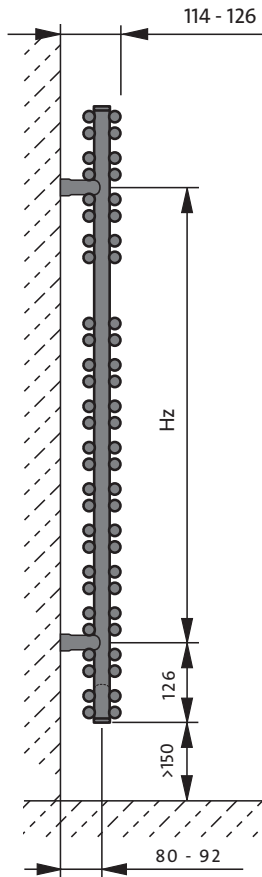

вид сверху

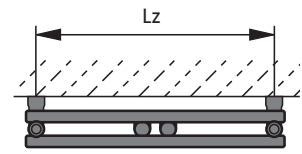

подсоединение

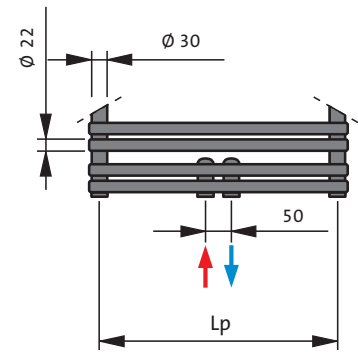

- H = высота
- L = ширина
- Hz = расстояние между кронштейнами по вертикали
- Lz = расстояние между кронштейнами по горизонтали
- Lp = расстояние между патрубками

размеры в мм

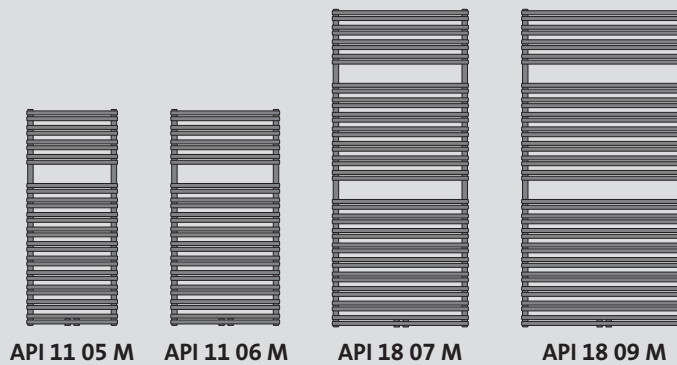

тип	мощн. [Вт] 75/65/20 °C	мощн. [Вт] 90/70/20 °C	H [мм]	L [мм]	подвесы			объём воды [дм³]	вес [кг]	к-во гориз. коллекто- ров	код заказа
					Hz [мм]	Lz [мм]	Lp [мм]				
API 11 05 M	780	975	1134	500	882	460	460	7,9	18,2	48	F3VE011005000000
API 11 06 M	938	1173	1134	600	882	560	560	9,3	20,7	48	F3VE011006000000
API 11 07 M	1183	1479	1134	750	882	710	710	11,2	24,3	48	F3VE011007500000
API 11 09 M	1429	1786	1134	900	882	860	860	13,1	28,0	48	F3VE011009000000
API 18 05 M	1243	1554	1764	500	1512	460	460	13,1	27,7	72	F3VE018005000000
API 18 06 M	1474	1843	1764	600	1512	560	560	14,9	31,9	72	F3VE018006000000
API 18 07 M	1794	2243	1764	750	1512	710	710	17,3	38,0	72	F3VE018007500000
API 18 09 M	2127	2659	1764	900	1512	860	860	19,8	44,1	72	F3VE018009000000

Тепловая мощность радиаторов (Вт) по норме EN 442 для параметров 75/65/20 °C и 90/70/20 °C. Расходы на цветные радиаторы - см. стр. 42.



## LEROS

Радиатор для ванной комнаты Leros привлекает внимание современной линией традиционного продукта. Смелый дизайн вдохновляет простой формой, подчеркивая уникальность последней модели коллекции Purmo. Большая площадь поперечного сечения коллекторов (28 мм) придает надежный вид, а большие пространства между ними позволяют удобно сушить полотенца на радиаторе.

- Материал : высококачественный стальной профиль
- Нагревательный агент : вода
- Подсоединение : 2 отверстия с внутренней резьбой 1/2" для центрального подсоединения (расстояние между патрубками 50 мм) а также 4 отверстия с внутренней резьбой 1/2" для крайнего нижнего подключения
- Рабочее давление : 10 бар
- Максимальная температура : 110 °C



- Окраска : грунтовочная - методом анафореза, окончательная - методом электростатического напыления
- Цвет : белый RAL 9016, другие цвета по шкале RAL - под заказ
- Стандартное оснащение : кронштейны с регуляторами расстояния от стены, пробки и деаэрактор 1/2",

# LEROС

вид спереди

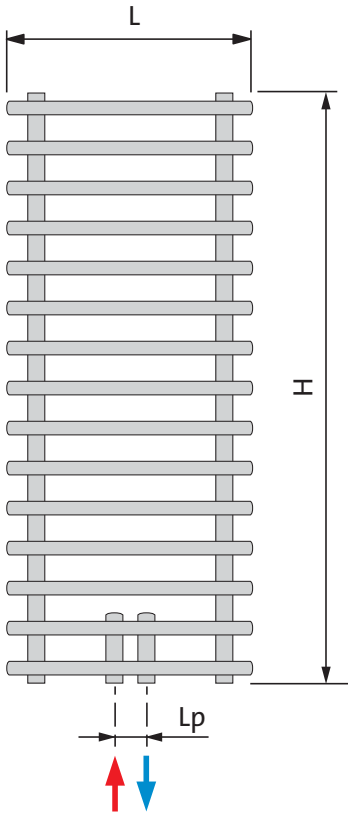

вид сбоку

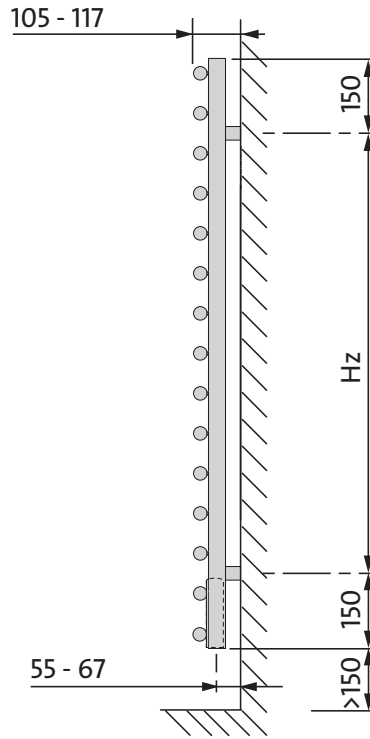

вид сверху

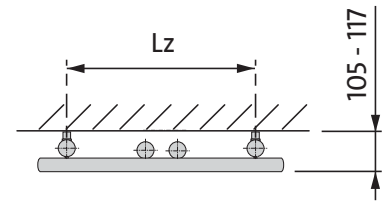

- H = высота
- L = ширина
- Hz = расстояние между кронштейнами по вертикали
- Lz = расстояние между кронштейнами по горизонтали
- Lp = расстояние между патрубками

размеры в мм

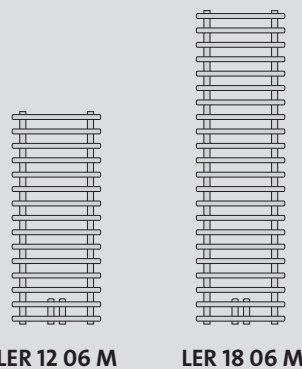

LER 12 06 M

LER 18 06 M

тип	мощн. [Вт] 75/65/20 °С	мощн. [Вт] 90/70/20 °С	H [мм]	L [мм]	подвесы		Lp [мм]	объём воды [дм³]	вес [кг]	к-во гориз. коллекто- ров	код заказа
					Hz [мм]	Lz [мм]					
LER 12 06 M	607	759	1224	600	924	500	50	5,85	11,55	15	F5YA012006000300
LER 18 06 M	870	1088	1812	600	1512	500	50	8,25	16,45	22	F5YA018006000300

Тепловая мощность радиаторов (Вт) по норме EN 442 для параметров 75/65/20 °С и 90/70/20 °С. Расходы на цветные радиаторы - см. стр. 42.



## EVIA

Радиатор для ванной комнаты, сочетающий элегантный дизайн и чрезвычайно высокие качества эксплуатации.

Особенностью этого решения является то, что некоторые лестничные элементы могут быть наклонены для удобного размещения полотенец и других принадлежностей для ванной комнаты.

Наклонные коллекторы обычно изготавливаются под цвет радиатора. При желании можно также выбрать из нескольких готовых наборов оттенков, при этом цвет раздвижных частей отличается от цвета остальной части радиатора.

- Материал : высококачественный стальной профиль
- Нагревательный агент : вода
- Подсоединение : 2 отверстия с внутренней резьбой 1/2"
- Рабочее давление : 4 бар
- Максимальная температура : 110 °C



- Окраска : грунтовочная - методом анафореза, окончательная - методом электростатического напыления
- Цвет : белый RAL 9016, другие цвета по шкале RAL - под заказ
- Стандартное оснащение : кронштейны с регуляторами расстояния от стены, выгнутые горизонтальные коллекторы в качестве вешалок, пробки и деаэратор 1/2".

EVIA

вид спереди

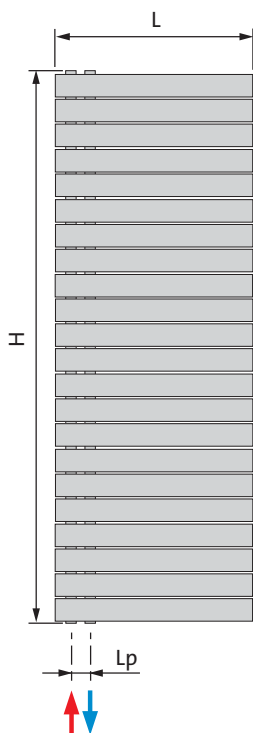

вид сбоку

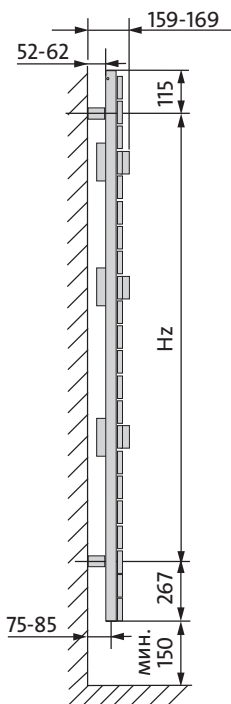

вид сверху

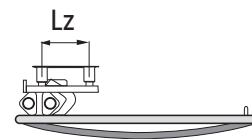

H = высота  
L = ширина  
Hz = расстояние между кронштейнами по вертикали  
Lz = расстояние между кронштейнами по горизонтали  
Lp = расстояние между патрубками

размеры в мм



EVI 14 06



EVI 17 06

тип	мощн. [Вт] 75/65/20 °С	мощн. [Вт] 90/70/20 °С	H [мм]	L [мм]	подвесы		Lp [мм]	объем воды [дм³]	вес [кг]	к-во гориз. коллекто- ров	код заказа (подключение с левой стороны)
					Hz [мм]	Lz [мм]					
EVI 14 06	758	948	1357	600	975	100	50	8,45	27,8	18	F96A0135060G0340
EVI 17 06	896	1120	1657	600	1275	100	50	10,02	36,6	22	F96A0165060G0340

(подключение с правой стороны)

EVI 14 06	758	948	1357	600	975	100	50	8,45	27,8	18	F96A0135060D0340
EVI 17 06	896	1120	1657	600	1275	100	50	10,02	36,6	22	F96A0165060D0340

Тепловая мощность радиаторов (Вт) по норме EN 442 для параметров 75/65/20 °С и 90/70/20 °С.

Коды заказов касаются радиаторов белоснежного цвета RAL 9016. Радиатор Evia доступен в следующих цветовых конфигурациях цвет радиатора (№ из цветовой палитры Purmo - см. страницу 42.) цвет подвижных выносов (№ из цветовой палитры Purmo - см. страницу 42.):

1. Anodic Bronze (S0146) Creme White (S0145)
2. Creme White (S0145) Anodic Bronze (S0146)
3. Anodic Brown (S0147) Anodic Bronze (S0146)
4. Anodic Bronze (S0146) Anodic Brown (S0147)
5. Metal Black (S0104) Metal Alu (S0201)
6. Metal Alu (S0201) Metal Black (S0104)
7. White Textured (S0142) Black Textured (S0141)
8. Black Textured (S0141) White Textured (S0142)
9. Light Grey (S0143) Brown Grey (S0144)
10. Brown Grey (S0144) Light Grey (S0143)

Доплата за них составляет + 20% к цене радиатора белоснежного цвета RAL9016 таких же размеров.

Подвески для окрашенных радиаторов поставляются окрашенными в цвет радиатора.

температура нагревательного агента [°C]		величина коэффициента для подбора теплоотдачи радиатора при других, кроме 75/65/20 °C, температурах							
		температура воздуха $t_i$ в отапливаемом помещении [°C]							
$t_1$	$t_2$	5	8	12	16	18	20	22	24
105	100	0,42	0,44	0,46	0,49	0,50	0,52	0,54	0,55
	95	0,43	0,45	0,48	0,51	0,52	0,54	0,56	0,58
	90	0,45	0,47	0,50	0,53	0,55	0,57	0,59	0,61
	85	0,47	0,49	0,52	0,55	0,57	0,59	0,61	0,64
	80	0,49	0,51	0,54	0,58	0,60	0,62	0,65	0,67
	75	0,51	0,53	0,57	0,61	0,63	0,66	0,68	0,71
100	95	0,45	0,47	0,50	0,53	0,55	0,56	0,58	0,60
	90	0,46	0,49	0,52	0,55	0,57	0,59	0,61	0,63
	85	0,48	0,51	0,54	0,58	0,60	0,62	0,64	0,66
	80	0,50	0,53	0,56	0,60	0,63	0,65	0,67	0,70
	75	0,52	0,55	0,59	0,63	0,66	0,68	0,71	0,74
	70	0,55	0,58	0,62	0,67	0,70	0,72	0,76	0,79
95	90	0,48	0,50	0,54	0,57	0,59	0,61	0,64	0,66
	85	0,50	0,52	0,56	0,60	0,62	0,64	0,67	0,70
	80	0,52	0,55	0,59	0,63	0,65	0,68	0,70	0,73
	75	0,54	0,57	0,61	0,66	0,69	0,72	0,75	0,78
	70	0,57	0,60	0,65	0,70	0,73	0,76	0,79	0,83
90	85	0,52	0,55	0,58	0,63	0,65	0,67	0,70	0,73
	80	0,54	0,57	0,61	0,66	0,68	0,71	0,74	0,77
	75	0,57	0,60	0,64	0,69	0,72	0,75	0,78	0,82
	70	0,59	0,63	0,67	0,73	0,76	0,80	0,83	0,87
	65	0,62	0,66	0,71	0,77	0,81	0,85	0,89	0,93
85	80	0,56	0,59	0,64	0,69	0,72	0,75	0,78	0,81
	75	0,59	0,62	0,67	0,72	0,75	0,79	0,82	0,86
	70	0,62	0,65	0,70	0,77	0,80	0,84	0,88	0,92
	65	0,65	0,69	0,75	0,81	0,85	0,89	0,94	0,99
	60	0,68	0,73	0,79	0,87	0,91	0,96	1,01	1,07
80	75	0,61	0,65	0,70	0,76	0,79	0,83	0,87	0,91
	70	0,64	0,68	0,74	0,81	0,84	0,88	0,93	0,97
	65	0,68	0,72	0,78	0,86	0,90	0,94	0,99	1,05
	60	0,72	0,76	0,83	0,91	0,96	1,01	1,07	1,13
	55	0,76	0,81	0,89	0,98	1,04	1,10	1,16	1,24
75	70	0,67	0,72	0,78	0,85	0,89	0,94	0,98	1,04
	65	0,71	0,75	0,82	0,90	0,95	1,00	1,05	1,12
	60	0,75	0,80	0,88	0,97	1,02	1,08	1,14	1,21
	55	0,80	0,85	0,94	1,04	1,10	1,17	1,24	1,32
	50	0,85	0,91	1,01	1,13	1,20	1,28	1,37	1,47
70	65	0,75	0,79	0,87	0,96	1,01	1,07	1,13	1,19
	60	0,79	0,84	0,93	1,03	1,08	1,15	1,22	1,30
	55	0,84	0,90	0,99	1,11	1,17	1,25	1,33	1,42
	50	0,89	0,96	1,07	1,20	1,28	1,37	1,47	1,58
65	60	0,83	0,89	0,98	1,10	1,16	1,23	1,31	1,40
	55	0,88	0,95	1,05	1,18	1,26	1,34	1,43	1,54
	50	0,94	1,02	1,14	1,29	1,37	1,47	1,59	1,71
60	55	0,94	1,01	1,13	1,27	1,36	1,45	1,56	1,68
	50	1,00	1,08	1,22	1,39	1,48	1,60	1,73	1,87
	45	1,08	1,17	1,33	1,53	1,65	1,78	1,94	2,13
55	50	1,07	1,16	1,31	1,50	1,62	1,75	1,90	2,07
	45	1,15	1,26	1,43	1,66	1,80	1,96	2,15	2,37
	40	1,25	1,37	1,59	1,86	2,03	2,24	2,48	2,78
50	45	1,23	1,36	1,56	1,82	1,98	2,17	2,40	2,67
	40	1,34	1,48	1,73	2,05	2,25	2,50	2,79	3,15
	35	1,47	1,65	1,94	2,36	2,63	2,96	3,38	3,92
45	40	1,45	1,62	1,90	2,28	2,53	2,83	3,19	3,66
	35	1,60	1,80	2,15	2,64	2,96	3,37	3,89	4,58
40	35	1,75	1,98	2,40	3,00	3,41	3,93	4,62	5,54
	30	1,96	2,25	2,79	3,61	4,21	5,01	6,14	7,87

Таблица составлена для коэффициента  $n = 1,3$

# КОРРЕКТИРОВОЧНЫЕ КОЭФФИЦИЕНТЫ

## пример:

Расчётная потребность в тепле составляет 800 Вт. Проектная температура воды, питающей радиатор, составляет 90°C, а идущей обратно из радиатора - 70°C. Проектная температура воздуха в помещении составляет 20°C. Для параметров 90/70/20°C находим корректировочный коэффициент 0,80. Умножив расчётную потребность в тепле (800 Вт) на корректировочный коэффициент (0,80), получаем тепловую мощность (640 Вт), в соответствии с которой подбираем радиатор для параметров 75/65/20°C. Это означает, что проектируемый радиатор для параметров 90/70/20°C будет иметь тепловую мощность 800 Вт, а для параметров 75/65/20°C – мощность 640 Вт.

температура нагревательного агента [°C]		величина коэффициента для подбора теплоотдачи радиатора при других, кроме 75/65/20 °C, температурах							
		температура воздуха t <sub>i</sub> в отапливаемом помещении [°C]							
t <sub>1</sub>	t <sub>2</sub>	5	8	12	16	18	20	22	24
105	100	0,42	0,44	0,46	0,49	0,50	0,52	0,54	0,55
	95	0,43	0,45	0,48	0,51	0,52	0,54	0,56	0,58
	90	0,45	0,47	0,50	0,53	0,55	0,57	0,59	0,61
	85	0,47	0,49	0,52	0,55	0,57	0,59	0,61	0,64
	80	0,49	0,51	0,54	0,58	0,60	0,62	0,65	0,67
90	85	0,52	0,55	0,57	0,61	0,63	0,65	0,67	0,70
	80	0,54	0,57	0,61	0,66	0,68	0,72	0,74	0,77
	75	0,57	0,60	0,64	0,69	0,72	0,75	0,78	0,82
	70	0,59	0,63	0,67	0,73	0,76	0,80	0,83	0,87
	65	0,62	0,66	0,71	0,77	0,81	0,85	0,89	0,93
85	80	0,56	0,59	0,64	0,69	0,72	0,75	0,78	0,81
	75	0,59	0,62	0,67	0,72	0,75	0,79	0,82	0,86
	70	0,62	0,65	0,70	0,77	0,80	0,84	0,88	0,92
	65	0,65	0,69	0,75	0,81	0,85	0,89	0,94	0,99
			0,73	0,79	0,87	0,91	0,96	1,01	1,07

## Термоголовки для радиаторов

Некоторые модели радиаторов для ванной комнаты (Kea, Ratea, Mauritius, Elato, Apolima, Aria и Evia) с нижним подсоединением, с шагом 50 мм могут быть подключены с использованием узловых термостатических клапанов. Примеры типов и производителей приведены в таблице.

ПРОИЗВОДИТЕЛЬ	НОМЕР ПО КАТАЛОГУ	
	КЛАПАН	ГОЛОВКА
<b>Danfoss VHX-DUO + RAX</b>	013G4281 – комплект белый RAL9016 013G4279 – комплект хромированный	
<b>Heimeier Multilux</b>	3851-02.000 3850-02.000	как для декоративных радиаторов с клапанной вставкой
<b>Herz</b>	1 3692 91 1 3694 91	1 9260 06, 1 7260 06, 1 9200 60, 1 7260 40
<b>Honeywell Therafix</b>	V2474YE0015 V2474YD0015	как для декоративных радиаторов с клапанной вставкой
<b>Oventrop Multiblock T</b>	118 40 83 118 40 84	как для декоративных радиаторов с клапанной вставкой
<b>Schlosser Duo-plex</b>	6021 00001, 6021 00003, 6021 00005, 6021 00007	как для декоративных радиаторов с клапанной вставкой

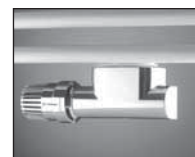

TempCo VT - это комплект клапанов, разработанный для работы с системой, объединяющей две системы отопления: напольное отопление и радиаторы.

Преимуществом, которое отличает его от обычных клапанов, ограничивающих температуру отдачи, является инновационный дизайн. В решении Purmo напольное отопление гидравлически и последовательно соединено с радиатором, что приводит к снижению температуры питания напольного отопления радиатором. Благодаря последовательному подключению комплект TempCo VT обеспечивает простое уравнивание гидравлического баланса. Как напольное отопление, так и радиатор регулируются одним центральным клапаном. Встроенная защита от слишком высокой температуры автоматически отключает контур напольного отопления, если температура превышает 55°C, без необходимости отключения радиатора. Это возможно благодаря специальному байпасу в конструкции клапана (так называемому bypass), отличающего TempCo VT от популярных клапанов RTL.

ПРОИЗВОДИТЕЛЬ	ОПИСАНИЕ	КОД ЗАКАЗА
<b>Purmo</b>	Клапан TempCo VT белый	FBSOTHEFB51080PR9016
	Клапан TempCo VT хромированный	FBSOTHEFB51081PVCHRO
	Термоголовка для клапана TempCo VT белая	FBSCONTFB5108300
	Термоголовка для клапана TempCo VT хромированная	FBSCONTFB510840VCHRO

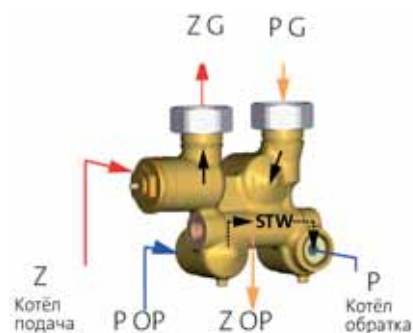
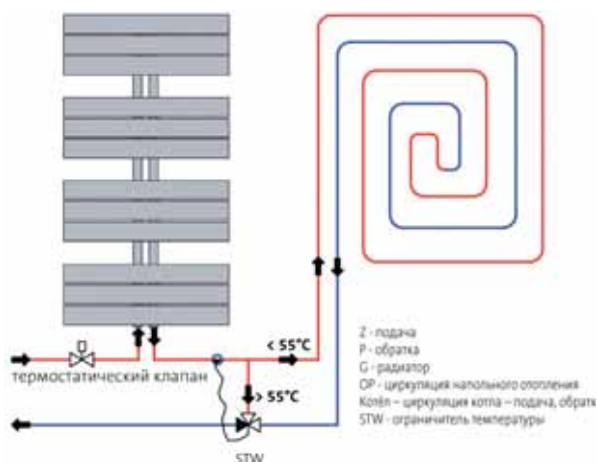



## Аксессуары

	описание	размеры, цвета, мощность	код заказа
	<b>вешалка прямая хромированная</b>		
	Kea, Ratea, Mauritius	492 мм	AZ1CR049C100100SCHRO
	Imia	492 мм	AZ1CR049C300100SCHRO
	Kea, Ratea (шир. 600, 750), Mauritius (шир. 600, 750, 900)	596 мм	AZ1CR060C100100SCHRO
	Imia (шир. 822, 1030, 1238)	596 мм	AZ1CR060C300100SCHRO
	Kea (шир. 750, 900), Mauritius (шир. 900)	804 мм	AZ1CR080C100100SCHRO
	Imia (шир. 822, 1030, 1238)	804 мм	AZ1CR080C300100SCHRO
	Imia (шир. 1030, 1238)	1012 мм	AZ1CR101C300100SCHRO
	<b>вешалка гнутая хромированная</b>		
	Kea, Ratea, Mauritius	500 мм	AZ1BT050C100100SCHRO
	Kea (шир. 750, 900), Ratea (шир. 750), Mauritius (шир. 750, 900)	650 мм	AZ1BT065C100100SCHRO
	<b>полка стеклянная</b>		
	Kea, Ratea, Mauritius	300 мм	AZ1GS030C100100SCHRO
	Kea, Ratea, Mauritius	500 мм	AZ1GS050C100100SCHRO
	Kea (шир. 750, 900), Ratea (шир. 750), Mauritius (шир. 750, 900)	650 мм	AZ1GS065C100100SCHRO
	<b>вешалка С хромированная</b>		
	Kea, Ratea, Mauritius		AZ1HT000C100100SCHRO
	Santorini		AZ1HT000C200100SCHRO
	<b>вешалка для полотенец круглая хромированная</b>		
	Kea, Ratea, Mauritius		AZ1TR000C100100SCHRO
	Santorini, Santorini C		AZ1TR000C200100SCHRO
	Imia		AZ1TR000C300100SCHRO
	<b>вешалка для одежды</b>		AZ1BH000C000100SCHRO
	<b>вешалка прямая</b>		
	Muna	белая	AZ16BTBARP40BLOO
		хромированная	AZ16BTBARP400CHSCHRO
	<b>вешалка круглая</b>		
	Muna	белая	AZ16HTANOPBL0000
		хромированная	AZ16HTANOPCH000SCHRO
	<b>вешалка для полотенец тип V - 2 шт.</b>		
	Muna	белая	AZ16BTPATVPBL000
		хромированная	AZ16BTPATVPCH000SCHRO

# Цветовая палитра Purmo

## ОСНОВНОЙ ЦВЕТ

RAL 9016 Traffic white
---------------------------

### ПАНЕЛЬНЫЕ РАДИАТОРЫ (кроме радиаторов VERTICAL)

70 цветов из Цветовой палитры Purmo - доплата составляет **+ 40%** к цене радиатора базового белого цвета RAL9016  
цвета не из Цветовой палитры Purmo - доплата составляет **+ 100%** к цене радиатора базового белого цвета RAL9016

### СПЕЦИАЛЬНЫЕ РАДИАТОРЫ (ДЛЯ ВАННЫХ КОМНАТ, ДЕКОРАТИВНЫЕ, КОЛОННЫЕ, КОНВЕКТОРНЫЕ) + РАДИАТОРЫ VERTICAL

70 цветов из Цветовой палитры Purmo - доплата составляет **+ 20%** к цене радиатора базового белого цвета RAL9016  
цвета не из Цветовой палитры Purmo - доплата составляет **+ 50%** к цене радиатора базового белого цвета RAL9016

## ЦВЕТА RAL

RAL 1004 Golden yellow	RAL 1012 Lemon yellow	RAL 1023 Traffic yellow	RAL 1027 Curry yellow	RAL 1033 Dahlia yellow	RAL 2003 Pastel orange	RAL 2004 Pure orange	RAL 3000 Flame red
RAL 3005 Wine red	RAL 3014 Antique pink	RAL 3015 Light pink	RAL 4002 Red violet	RAL 4007 Purple violet	RAL 4008 Signal violet	RAL 4009 Pastel violet	RAL 5001 Green blue
RAL 5002 Ultramarine blue	RAL 5009 Azure blue	RAL 5014 Pigeon blue	RAL 5015 Sky blue	RAL 5017 Traffic blue	RAL 5022 Night blue	RAL 6004 Blue green	RAL 6019 Pastel green
RAL 6033 Mint turquoise	RAL 6034 Pastel turquoise	RAL 7001 Silver grey	RAL 7013 Brown grey	RAL 7015 Slate grey	RAL 7016 Anthracite grey	RAL 7021 Black grey	RAL 7024 Graphite grey
RAL 7030 Stone grey	RAL 7035 Light grey	RAL 7037 Dusty grey	RAL 7040 Window grey	RAL 8017 Chocolate brown	RAL 8019 Grey brown	RAL 9001 Cream	RAL 9005 Jet black
RAL 9006 White aluminium	RAL 9007 Grey aluminium	RAL 9010 Pure White	RAL 040 80 05 Caffé Latte (S0222)	RAL 120 70 70 E-Green (S0221)	RAL 120 80 60 Modern green (S0220)	RAL 150 60 60 Green Apple (S0219)	RAL 250-2 Lemon Glow (S0182)
RAL 290 40 45 Mystic Purple (S0185)	RAL 290 70 20 Mauve Haze (S0178)						

## СПЕЦИАЛЬНЫЕ ЦВЕТА

S0075 Jasmine	S0077 Magnolia	S0084 Anemone	S0087 Bahama beige	S0088 Manhattan	S0091 Pergamon	S0094 Natura	S0164 Banana
S0102 Metal Grey <sup>2</sup>	S0104 Metal Black <sup>2</sup>	S0141 Black Textured <sup>1</sup>	S0142 White Textured <sup>1</sup>	S0143 Light Grey	S0144 Brown Grey	S0145 Creme White	S0146 Anodic Bronze
S0147 Anodic Brown	S0148 Anodic Black	S0149 Anodic Natura	S0201 Metal Alu <sup>2</sup>				

<sup>1</sup> структурный цвет

<sup>2</sup> цвет металл

Представленные в буклете цвета следует рассматривать как примерные. Перед покупкой необходимо подбирать цвет только на основании оригинального каталога RAL. Производитель не несёт ответственности за подбор цвета на основании печатных или высвечиваемых на компьютерном экране материалов.

**ВНИМАНИЕ!!!** Различные типы радиаторов могут быть окрашены в различные оттенки одного и того же цвета.

# Система качества

Радиаторы для ванных комнат Purmo изготавливаются из наилучших материалов для поддержания высочайших стандартов качества. Подтверждением внедрения интегрированной системы управления качеством и экологического менеджмента, соответствующих стандартам ISO 9001 и ISO 14001, являются сертификаты, предоставленные Британским институтом стандартов.

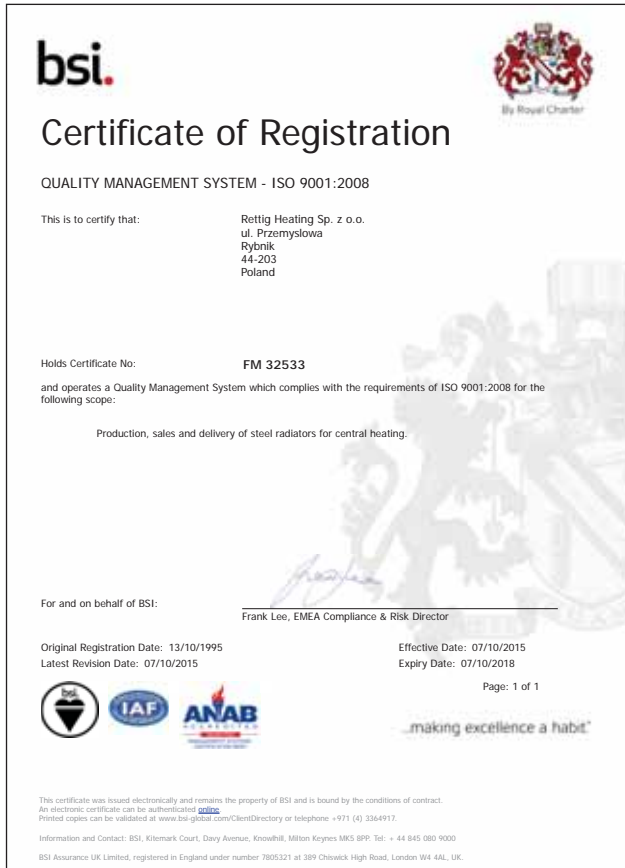

**bsi.**  By Royal Charter

## Certificate of Registration

QUALITY MANAGEMENT SYSTEM - ISO 9001:2008

This is to certify that: **Rettig Heating Sp. z o.o.**  
ul. Przemysłowa  
Rybnik  
44-203  
Poland

Holds Certificate No: **FM 32533**  
and operates a Quality Management System which complies with the requirements of ISO 9001:2008 for the following scope:  
**Production, sales and delivery of steel radiators for central heating.**

For and on behalf of BSI:   
**Frank Lee, EMEA Compliance & Risk Director**

Original Registration Date: 13/10/1995      Effective Date: 07/10/2015  
Latest Revision Date: 07/10/2015      Expiry Date: 07/10/2018

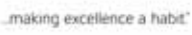
 Page: 1 of 1 

This certificate was issued electronically and remains the property of BSI and is bound by the conditions of contract. An electronic certificate can be authenticated [online](http://online). Printed copies can be validated at [www.bsi-global.com/ClientDirectory](http://www.bsi-global.com/ClientDirectory) or telephone +971 (4) 3364917.  
Information and Contact: BSI, Kitemark Court, Davy Avenue, Knowlhill, Milton Keynes MK5 8PP. Tel: + 44 845 080 9000  
BSI Assurance UK Limited, registered in England under number 7805321 at 389 Chiswick High Road, London W4 4AL, UK.



**bsi.**  By Royal Charter

## Certificate of Registration

ENVIRONMENTAL MANAGEMENT SYSTEM - ISO 14001:2004

This is to certify that: **Rettig Heating Sp. z o.o.**  
ul. Przemysłowa  
Rybnik  
44-203  
Poland

Holds Certificate No: **EMS 75685**  
and operates an Environmental Management System which complies with the requirements of ISO 14001:2004 for the following scope:  
**Production, sales and delivery of steel radiators for central heating.**

For and on behalf of BSI:   
**Frank Lee, EMEA Compliance & Risk Director**

Original Registration Date: 30/10/2003      Effective Date: 07/10/2015  
Latest Revision Date: 07/10/2015      Expiry Date: 07/10/2018

 Page: 1 of 1 

This certificate was issued electronically and remains the property of BSI and is bound by the conditions of contract. An electronic certificate can be authenticated [online](http://online). Printed copies can be validated at [www.bsi-global.com/ClientDirectory](http://www.bsi-global.com/ClientDirectory) or telephone +971 (4) 3364917.  
Information and Contact: BSI, Kitemark Court, Davy Avenue, Knowlhill, Milton Keynes MK5 8PP. Tel: + 44 845 080 9000  
BSI Assurance UK Limited, registered in England under number 7805321 at 389 Chiswick High Road, London W4 4AL, UK.



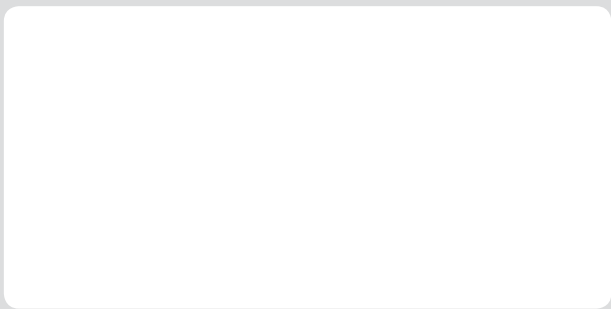

Rettig Heating Sp. z o. o.

Торговый офис: 02-777 Варшава, ул. Чишевского 15, здание КЕН Центр  
тел. (+48 22) 544 10 00, факс (+48 22) 544 10 01, e-mail: [purmow@purmo.pl](mailto:purmow@purmo.pl),  
[www.purmo.com](http://www.purmo.com)

Purmo\_BR\_05\_2018\_RU\_PL